

Hoch- und Seitenschränke, Regalelemente

Das Planungsprogramm von DIEDRICH's CREATIV-Bad lässt Ihnen bei der Planung der passenden Badmöbel freie Hand.

Im folgenden Kapitel finden Sie vorgeplante Ergänzungsschränke zur Vervollständigung Ihrer Badplanung.

Geplante Ergänzungsschränke

Unsere geplanten Ergänzungen finden Sie im folgenden Rasteraufbau (7 Höhen und 5 Breiten) in verschiedenen Ausführungen (mit Türen, Schubkästen, Wäschekippen etc.) mit einer Tiefe von 320 mm.

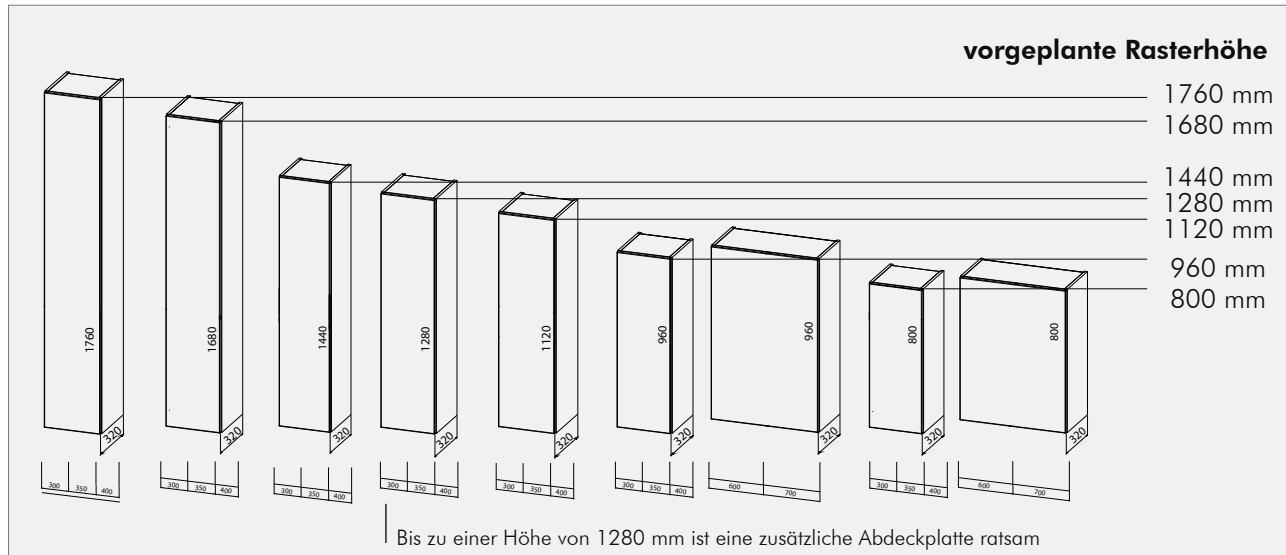

Seiten-
schränke

Vorgeplante Rasterbreiten

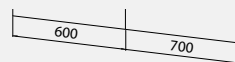
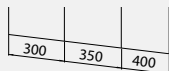

Maßanfertigung / Wunschanfertigung

Alle unsere Ergänzungen können individuell auf Ihre Bedürfnisse im Maß angepasst werden. Hierbei ist folgende pauschale Preisrechnung zu beachten:

- Höhen-, Breiten-, und Tiefenkürzungen
Aufpreis pauschal 10% zum Listenpreis
(Kürzungen bei Schubkästen bitte auf Anfrage aufgrund der technischen Machbarkeit)
- + Höhen-, Breiten-, und Tiefenverlängerungen bis zur nächsten Rastereinheit
Aufpreis pauschal 20% zum Listenpreis

Ergänzungsschränke mit anderen Frontbildern aus den dargestellten Frontelementen sind auf Anfrage möglich

Sichtbare Rückwände

Sichtbare Rückwände, wie z.B. bei Seitenschränken mit Nischeneinsatz werden werkseitig in Korpusdekor gefertigt.

Abdeckplatten

Die in unserem Planungsprogramm dargestellten Ergänzungsschränke sind ohne Abdeckplatte geplant. Bis zu einer Höhe von 1280 mm ist diese ratsam. Diese können individuell aus dem Kapitel „Abdeckplatten“ ergänzt werden.



Indirekte Beleuchtung im Unterboden

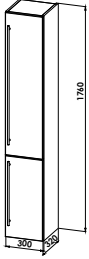
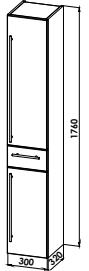
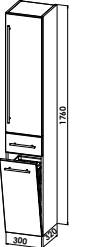
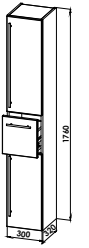
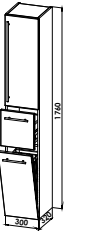

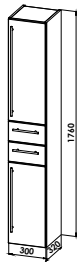
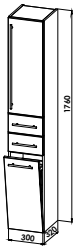
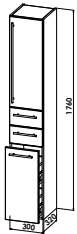
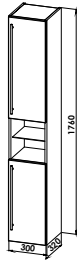
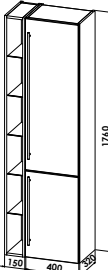
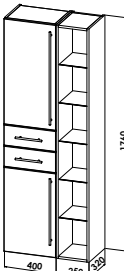
Bei Hoch- und Seitenschränken ist die Planung mit einem Einbaustrahler im Unterboden als indirekte Beleuchtung möglich. Weitere Informationen finden Sie in unserem Elektrozubehör.

Hochschränke	Höhe 1760 mm	Höhe mm	Breite mm	Tiefe mm	Bestelltext		
	Hochschrank 1 Tür, Höhe 1120 mm 1 Tür, Höhe 640 mm 5 Glaseinlegeböden	1760	300	320	H32-30176-001 L/R		
		1760	350	320	H32-35176-001 L/R		
		1760	400	320	H32-40176-001 L/R		
	Hochschrank wie oben Obere und untere Tür fest verbunden. Der Griff wird auf der unteren Tür in der Griffposition für Unterschränke montiert	1760	300	320	H32-30176-101 L/R		
		1760	350	320	H32-35176-101 L/R		
		1760	400	320	H32-40176-101 L/R		
	Hochschrank 1 Tür, Höhe 960 mm 3 Glaseinlegeböden 1 Schubkasten 1 Tür, Höhe 640 mm 1 Glaseinlegeboden	1760	300	320	H32-30176-002 L/R		
		1760	350	320	H32-35176-002 L/R		
		1760	400	320	H32-40176-002 L/R		
	Hochschrank 1 Tür, Höhe 960 mm 3 Glaseinlegeböden 1 Schubkasten 1 Wäschekippe, Höhe 640 mm mit entnehmbarem Wäschekorb	1760	300	320	H32-30176-W02 L/R		
		1760	350	320	H32-35176-W02 L/R		
		1760	400	320	H32-40176-W02 L/R		
	Hochschrank 1 Tür, Höhe 800 mm 2 Glaseinlegeböden 1 Auszug, Höhe 320 mm 1 Tür, Höhe 640 mm 1 Glaseinlegeboden	1760	300	320	H32-30176-006 L/R		
		1760	350	320	H32-35176-006 L/R		
		1760	400	320	H32-40176-006 L/R		
	Hochschrank 1 Tür, Höhe 800 mm 2 Glaseinlegeböden 1 Auszug, Höhe 320 mm 1 Wäschekippe, Höhe 640 mm mit entnehmbarem Wäschekorb	1760	300	320	H32-30176-W06 L/R		
		1760	350	320	H32-35176-W06 L/R		
		1760	400	320	H32-40176-W06 L/R		

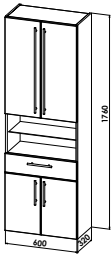
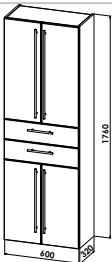
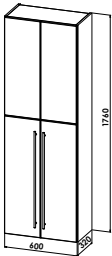
Hochschränke	Höhe 1760 mm	Höhe mm	Breite mm	Tiefe mm	Bestelltext
	<p>Hochschrank 1 Tür, Höhe 800 mm 2 Glaseinlegeböden 2 Schubkästen 1 Tür, Höhe 640 mm 1 Glaseinlegeboden</p>	1760	300	320	H32-30176-008 L/R
		1760	350	320	H32-35176-008 L/R
		1760	400	320	H32-40176-008 L/R
	<p>Hochschrank 1 Tür, Höhe 800 mm 2 Glaseinlegeböden 2 Schubkästen Wäschekippe, Höhe 640 mm mit entnehmbarem Wäschekorb</p>	1760	300	320	H32-30176-W08 L/R
		1760	350	320	H32-35176-W08 L/R
		1760	400	320	H32-40176-W08 L/R
	<p>Hochschrank 1 Tür, Höhe 800 mm 2 Glaseinlegeböden 2 Schubkästen 1 Frontauszug, Höhe 640 mm mit 2 Ablageböden, fest verbunden</p>	1760	300	320	H32-30176-E08 L/R
		1760	350	320	H32-35176-E08 L/R
		1760	400	320	H32-40176-E08 L/R
	<p>Hochschrank 1 Tür, Höhe 800 mm 2 Glaseinlegeböden 1 offene Nische, Höhe 320 mm in Korpusdekor 1 Glaseinlegeboden 1 Tür, Höhe 640 mm 1 Glaseinlegeboden</p>	1760	300	320	H32-30176-007 L/R
		1760	350	320	H32-35176-007 L/R
		1760	400	320	H32-40176-007 L/R
	<p>Hochschrank mit Regalelement 1 Tür, Höhe 1120 mm 1 Tür, Höhe 640 mm 5 Glaseinlegeböden Regalelement Breite 150 mm 5 Glaseinlegeböden</p>	1760	550	320	H32-55176-R01 L/R
Abbildung zeigt LINKS-Version					
	<p>Hochschrank mit Regalelement 1 Tür, Höhe 800 mm 2 Glaseinlegeböden 2 Schubkästen 1 Tür, Höhe 640 mm 1 Glaseinlegeboden Regalelement Breite 250 mm 5 Glaseinlegeböden</p>	1760	650	320	H32-65176-R08 L/R
Abbildung zeigt RECHTS-Version					

Hochschränke	Höhe 1760 mm	Höhe mm	Breite mm	Tiefe mm	Bestelltext		
	Hochschrank 1 Tür, Höhe 800 mm	1760	300	320	H32-30176-W07 L/R		
	2 Glaseinlegeböden	1760	350	320	H32-35176-W07 L/R		
	1 offene Nische, Höhe 320 mm in Korpusdekor	1760	400	320	H32-40176-W07 L/R		
	1 Glaseinlegeboden 1 Wäschekippe, Höhe 640 mm mit entnehmbarem Wäschekorb						
	Hochschrank 1 Tür, Höhe 800 mm	1760	300	320	H32-30176-E07 L/R		
	2 Glaseinlegeböden	1760	350	320	H32-35176-E07 L/R		
	1 offene Nische, Höhe 320 mm in Korpusdekor	1760	400	320	H32-40176-E07 L/R		
	1 Glaseinlegeboden 1 Frontauszug, Höhe 640 mm mit 2 Ablageböden, fest verbunden						
	Hochschrank 1 Tür, Höhe 800 mm	1760	300	320	H32-30176-003 L/R		
	2 Glaseinlegeböden	1760	350	320	H32-35176-003 L/R		
	1 offene Nische, Höhe 320 mm in Korpusdekor	1760	400	320	H32-40176-003 L/R		
	1 Glaseinlegeboden 1 Schubkasten 1 Tür, Höhe 480 mm 1 Glaseinlegeboden						
	Hochschrank 2 Türen, Höhe 1120 mm	1760	600	320	H32-60176-001		
	2 Türen, Höhe 640 mm	1760	700	320	H32-70176-001		
	5 Glaseinlegeböden						
	Hochschrank wie oben Obere und untere Tür fest verbunden, der Griff wird auf der unteren Tür in der Griffposition für Unterschränke montiert	1760	600	320	H32-60176-101		
	1760	700	320	H32-70176-101			
	Hochschrank 2 Türen, Höhe 800 mm	1760	600	320	H32-60176-007		
	2 Glaseinlegeböden	1760	700	320	H32-70176-007		
	1 offene Nische, Höhe 320 mm in Korpusdekor						
	1 Glaseinlegeboden 2 Türen, Höhe 640 mm 1 Glaseinlegeboden						

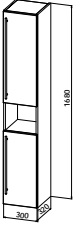
Hochschränke	Höhe 1760 mm	Höhe mm	Breite mm	Tiefe mm	Bestelltext		
	<p>Hochschrank 2 Türen, Höhe 800 mm 2 Glaseinlegeböden 1 offene Nische, Höhe 320 mm in Korpusdekor 1 Glaseinlegeboden 1 Schubkasten 2 Türen, Höhe 480 mm 1 Glaseinlegeboden</p> <p>Schubkastenblende durchgehend</p>	1760 1760	600 700	320 320	H32-60176-003 H32-70176-003		
	<p>Hochschrank 2 Türen, Höhe 800 mm 2 Glaseinlegeböden 2 Schubkästen 2 Türen, Höhe 640 mm 1 Glaseinlegeboden</p> <p>Schubkastenblenden durchgehend</p>	1760 1760	600 700	320 320	H32-60176-008 H32-70176-008		
	<p>Funktionsschrank für Besen und Putzutensilien 2-türig - jeweils 2 Frontelemente verbunden 1 Mittelseite 1 Konstruktionsboden 4 Einlegeböden 16 mm dick, melaminharzbeschichtet</p>	1760 1760	600 700	320 320	H32-60176-199 H32-70176-199		
	<p>Passblende zur Montage zwischen Wand und Korpus</p> <p>Breite: variabel von 70 – 200 mm</p>	1760	VAR		K16-20176		
	<p>LED Einbaustrahler 12 V/2,6 W, verchromt, zur Montage in Oberböden (hinter Glastüren), Unterböden oder in offenen Nischen</p> <p>inkl. LED Konverter, Schalter und Stecker</p>			montiert	EBS-0050		
				Bitte geben Sie bei Ihrer Bestellung die genaue Montageposition an!			

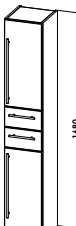
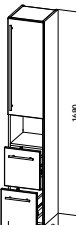
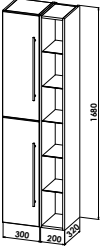
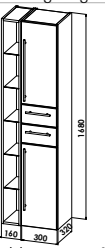
Hochschränke	Höhe 1680 mm	Höhe mm	Breite mm	Tiefe mm	Bestelltext	PG 1	PG 2
	Hochschrank 1 Tür, Höhe 800 mm 2 Glaseinlegeböden	1680	300	320	H32-30168-007 L/R		
	1 offene Nische, Höhe 240 mm in Korpusdekor	1680	350	320	H32-35168-007 L/R		
	1 Tür, Höhe 640 mm 1 Glaseinlegeboden	1680	400	320	H32-40168-007 L/R		
	Hochschrank 1 Tür, Höhe 800 mm 2 Glaseinlegeböden	1680	300	320	H32-30168-W07 L/R		
	1 offene Nische, Höhe 240 mm in Korpusdekor	1680	350	320	H32-35168-W07 L/R		
	1 Wäschekippe, Höhe 640 mm mit entnehmbarem Wäschekorb	1680	400	320	H32-40168-W07 L/R		
	Hochschrank je 2 Türen, Höhe 840 mm je 2 Glaseinlegeböden	1680	300	320	H32-30168-001 L/R		
		1680	350	320	H32-35168-001 L/R		
		1680	400	320	H32-40168-001 L/R		
	Hochschrank 1 Tür, Höhe 680 mm 1 Glaseinlegeboden	1680	300	320	H32-30168-008 L/R		
	2 Schubkästen je 160 mm	1680	350	320	H32-35168-008 L/R		
	1 Tür, Höhe 680 mm 1 Glaseinlegeboden	1680	400	320	H32-40168-008 L/R		
	Hochschrank 1 Tür, Höhe 800 mm 2 Glaseinlegeböden	1680	300	320	H32-30168-009 L/R		
	1 offene Nische, Höhe 240 mm in Korpusdekor	1680	350	320	H32-35168-009 L/R		
	2 Auszüge, Höhe 320 mm	1680	400	320	H32-40168-009 L/R		
	Hochschrank mit Regalelement 2 Türen, Höhe 840 mm je 2 Glaseinlegeböden Regalelement Breite 200 mm 5 Glaseinlegeböden	1680	500	320	H32-50168-R01 L/R		
Abbildung zeigt RECHTS-Version							
	Hochschrank mit Regalelement 1 Tür, Höhe 680 mm 1 Glaseinlegeboden 2 Schubkästen je 160 mm 1 Tür, Höhe 680 mm 1 Glaseinlegeboden Regalelement Breite 160 mm 5 Glaseinlegeböden	1680	460	320	H32-46168-R08 L/R		
Abbildung zeigt LINKS-Version							

Seitenschränke	Höhe 1440 mm	Höhe mm	Breite mm	Tiefe mm	Bestelltext
	Seitenschrank 1 Tür, Höhe 640 mm 1 Glaseinlegeboden	1440	300	320	H32-30144-002 L/R
	1 Schubkasten	1440	350	320	H32-35144-002 L/R
	1 Tür, Höhe 640 mm 1 Glaseinlegeboden	1440	400	320	H32-40144-002 L/R
	Seitenschrank 1 Tür, Höhe 640 mm 1 Glaseinlegeboden	1440	300	320	H32-30144-W02 L/R
	1 Schubkasten	1440	350	320	H32-35144-W02 L/R
	1 Wäschekippe, Höhe 640 mm mit entnehmbarem Wäschekorb	1440	400	320	H32-40144-W02 L/R
	Seitenschrank 1 Tür, Höhe 640 mm 1 Glaseinlegeboden	1440	300	320	H32-30144-E02 L/R
	1 Schubkasten	1440	350	320	H32-35144-E02 L/R
	1 Frontauszug, Höhe 640 mm 2 Ablageböden, fest verbunden	1440	400	320	H32-40144-E02 L/R
	Seitenschrank 1 Frontauszug, Höhe 640 mm 2 Ablageböden, fest verbunden	1440	300	320	H32-30144-WE2 L/R
	1 Schubkasten	1440	350	320	H32-35144-WE2 L/R
	1 Wäschekippe, Höhe 640 mm mit entnehmbarem Wäschekorb	1440	400	320	H32-40144-WE2 L/R
	Seitenschrank 1 Frontauszug, Höhe 640 mm 2 Ablageböden, fest verbunden	1440	300	320	H32-30144-EE2
	1 Schubkasten	1440	350	320	H32-35144-EE2
	1 Frontauszug, Höhe 640 mm 2 Ablageböden, fest verbunden	1440	400	320	H32-40144-EE2
	Seitenschrank 1 Frontauszug, Höhe 640 mm 2 Ablageböden, fest verbunden	1440	300	320	H32-30144-EE8
	2 Schubkästen	1440	350	320	H32-35144-EE8
	1 Auszug, Höhe 480 mm 2 Ablageböden, fest verbunden	1440	400	320	H32-40144-EE8
	Seitenschrank mit Regalelement inkl. Abdeckplatte 1 Tür, Höhe 640 mm 1 Glaseinlegeboden 1 Schubkasten 1 Tür, Höhe 640 mm 1 Glaseinlegeboden Regalelement Breite 180 mm 4 Glaseinlegeböden	1462	585	325	H32-58146-R02 L/R
Abbildung zeigt RECHTS-Version					
	Seitenschrank mit Regalelement inkl. Abdeckplatte 1 Tür, Höhe 640 mm 1 Glaseinlegeboden 1 Schubkasten 1 Frontauszug, Höhe 640 mm 2 Ablageböden, fest verbunden Regalelement Breite 300 mm 4 Glaseinlegeböden	1464	605	325	H32-60146-RE2 L/R
Abbildung zeigt LINKS-Version					

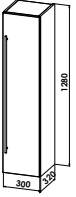
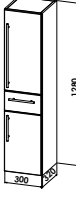
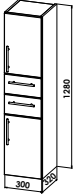
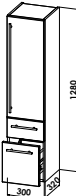
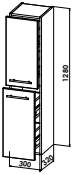
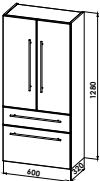

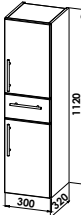
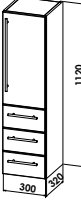
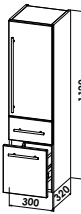
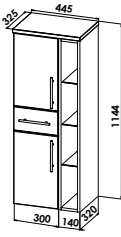
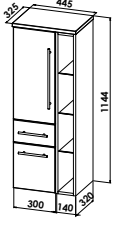
Seitenschränke	Höhe 1280 mm	Höhe mm	Breite mm	Tiefe mm	Bestelltext		
	Seitenschrank 1 Tür, Höhe 1280 mm 4 Glaseinlegeböden	1280	300	320	H32-30128-001 L/R		
		1280	350	320	H32-35128-001 L/R		
		1280	400	320	H32-40128-001 L/R		
	Seitenschrank 1 Tür, Höhe 640 mm 1 Glaseinlegeboden 1 Schubkasten 1 Tür, Höhe 480 mm 1 Glaseinlegeboden	1280	300	320	H32-30128-002 L/R		
		1280	350	320	H32-35128-002 L/R		
		1280	400	320	H32-40128-002 L/R		
	Seitenschrank 1 Tür, Höhe 480 mm 1 Glaseinlegeboden 2 Schubkästen 1 Tür, Höhe 480 mm 1 Glaseinlegeboden	1280	300	320	H32-30128-008 L/R		
		1280	350	320	H32-35128-008 L/R		
		1280	400	320	H32-40128-008 L/R		
	Seitenschrank 1 Tür, Höhe 800 mm 2 Glaseinlegeböden 1 Schubkasten 1 Auszug, Höhe 320 mm	1280	300	320	H32-30128-016 L/R		
		1280	350	320	H32-35128-016 L/R		
		1280	400	320	H32-40128-016 L/R		
	Seitenschrank 1 Frontauszug, Höhe 640 mm 2 Ablageböden, fest verbunden 1 Frontauszug, Höhe 640 mm 2 Ablageböden, fest verbunden	1280	300	320	H32-30128-EE1 L/R		
		1280	350	320	H32-35128-EE1 L/R		
		1280	400	320	H32-40128-EE1 L/R		
	Seitenschrank 2 Türen, Höhe 800 mm 2 Glas-Einlegeböden 1 Schubkasten 1 Auszug	1280	600	320	H32-60128-001		

Seitenschränke	Höhe 1120 mm	Höhe mm	Breite mm	Tiefe mm	Bestelltext		
	Seitenschrank 1 Tür, Höhe 480 mm 1 Glaseinlegeboden 1 Schubkasten 1 Tür, Höhe 480 mm 1 Glaseinlegeboden	1120	300	320	H32-30112-002 L/R		
		1120	350	320	H32-35112-002 L/R		
		1120	400	320	H32-40112-002 L/R		
	Seitenschrank 1 Tür, Höhe 640 mm 1 Glaseinlegeboden 3 Schubkästen	1120	300	320	H32-30112-013 L/R		
		1120	350	320	H32-35112-013 L/R		
		1120	400	320	H32-40112-013 L/R		
	Seitenschrank 1 Tür, Höhe 640 mm 1 Glaseinlegeboden 1 Schubkasten 1 Auszug, Höhe 320 mm	1120	300	320	H32-30112-016 L/R		
		1120	350	320	H32-35112-016 L/R		
		1120	400	320	H32-40112-016 L/R		
	Seitenschrank mit Regalelement inkl. Abdeckplatte 1 Tür, Höhe 480 mm 1 Glaseinlegeboden 1 Schubkasten 1 Tür, Höhe 480 mm 1 Glaseinlegeboden 1 Regalelement Breite 140 mm 3 Glaseinlegeböden	1144	445	325	H32-44114-R02 L/R		
Abbildung zeigt RECHTS-Version							
	Seitenschrank mit Regalelement inkl. Abdeckplatte 1 Tür, Höhe 640 mm 1 Glaseinlegeboden 1 Schubkasten 1 Auszug, Höhe 320 mm 1 Regalelement Breite 140 mm 3 Glaseinlegeböden	1144	445	325	H32-44114-R16 L/R		
Abbildung zeigt RECHTS-Version							

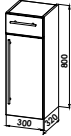

Seitenschränke	Höhe 960 mm	Höhe mm	Breite mm	Tiefe mm	Bestelltext		
	Seitenschrank 1 Tür, Höhe 960 mm 3 Glaseinlegeböden	960	300	320	H32-3096-001 L/R		
		960	350	320	H32-3596-001 L/R		
		960	400	320	H32-4096-001 L/R		
	Seitenschrank 2 Schubkästen 1 Tür, Höhe 640 mm 1 Glaseinlegeboden	960	300	320	H32-3096-008 L/R		
		960	350	320	H32-3596-008 L/R		
		960	400	320	H32-4096-008 L/R		
	Seitenschrank 2 Schubkästen 1 Wäschekippe, Höhe 640 mm mit entnehmbarem Wäschekorb	960	300	320	H32-3096-W08		
		960	350	320	H32-3596-W08		
		960	400	320	H32-4096-W08		
	Seitenschrank 2 Schubkästen 1 Frontauszug, Höhe 640 mm 2 Ablageböden, fest verbunden	960	300	320	H32-3096-E08		
		960	350	320	H32-3596-E08		
		960	400	320	H32-4096-E08		
	Seitenschrank 1 Tür, Höhe 640 mm 1 Glaseinlegeboden 2 Schubkästen	960	300	320	H32-3096-018 L/R		
		960	350	320	H32-3596-018 L/R		
		960	400	320	H32-4096-018 L/R		
	Seitenschrank mit Regalelement inkl. Abdeckplatte 2 Schubkästen 1 Tür, Höhe 640 mm 1 Glaseinlegeboden 1 Regalelement Breite 200 mm 2 Glaseinlegeböden	984	555	325	H32-5598-R08 L/R		
Abbildung zeigt LINKS-Version							
	Seitenschrank mit Regalelement inkl. Abdeckplatte 1 Tür, Höhe 960 mm 3 Glaseinlegeböden 1 Regalelement Breite 170 mm 2 Glaseinlegeböden	984	475	325	H32-4798-R01 L/R		
Abbildung zeigt RECHTS-Version							

Seitenschränke	Höhe 960 mm	Höhe mm	Breite mm	Tiefe mm	Bestelltext
 <p>Seitenschrank 3 Schubkästen 1 Tür, Höhe 480 mm 1 Glaseinlegeboden</p>	960	300	320	H32-3096-003 L/R	
	960	350	320	H32-3596-003 L/R	
	960	400	320	H32-4096-003 L/R	
 <p>Seitenschrank 3 Auszüge, Höhe 320 mm</p>	960	300	320	H32-3096-004	
	960	350	320	H32-3596-004	
	960	400	320	H32-4096-004	
 <p>Seitenschrank 1 Frontauszug, Höhe 640 mm 2 Ablageböden, fest verbunden 1 Auszug, Höhe 320 mm</p>	960	300	320	H32-3096-E15	
	960	350	320	H32-3596-E15	
	960	400	320	H32-4096-E15	
 <p>Seitenschrank 1 Auszug, Höhe 320 mm 1 Tür, Höhe 640 mm 1 Glaseinlegeboden</p>	960	300	320	H32-3096-005 L/R	
	960	350	320	H32-3596-005 L/R	
	960	400	320	H32-4096-005 L/R	
 <p>Seitenschrank 1 Auszug, Höhe 320 mm 1 Wäschekippe, Höhe 640 mm mit entnehmbarem Wäschekorb</p>	960	300	320	H32-3096-W05	
	960	350	320	H32-3596-W05	
	960	400	320	H32-4096-W05	
 <p>LED Einbaustrahler 12 V/2,6 W, verchromt, zur Montage in Oberböden (hinter Glastüren), Unterböden oder in offenen Nischen</p> <p>inkl. LED Konverter, Schalter und Stecker</p>	montiert			EBS-0050	
	Bitte geben Sie bei Ihrer Bestellung die genaue Montageposition an!				

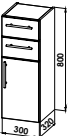
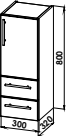
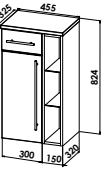
Seitenschränke	Höhe 960 mm	Höhe mm	Breite mm	Tiefe mm	Bestelltext		
	Seitenschrank 2 Türen, Höhe 960 mm 3 Glaseinlegeböden	960	600	320	H32-6096-001		
		960	700	320	H32-7096-001		
	Seitenschrank 2 Türen, Höhe 640 mm 2 Glaseinlegeböden 1 Auszug, Höhe 320 mm	960	600	320	H32-6096-015		
		960	700	320	H32-7096-015		
	Seitenschrank 2 Türen, Höhe 640 mm 2 Glaseinlegeböden 2 Schubkästen Schubkastenblenden durchgehend	960	600	320	H32-6096-018		
		960	700	320	H32-7096-018		
	Seitenschrank 2 Türen, Höhe 480 mm 1 Glaseinlegeboden 1 Schubkasten 1 Auszug, Höhe 320 mm Schubkastenblenden durchgehend	960	600	320	H32-6096-016		
		960	700	320	H32-7096-016		
	Seitenschrank 2 Schubkästen 2 Türen, Höhe 640 mm 2 Glaseinlegeböden Schubkastenblenden durchgehend	960	600	320	H32-6096-008		
		960	700	320	H32-7096-008		
	Passblende für Seitenschränke zur Montage zwischen Wand und Korpus Breite: variabel von 70 – 200 mm	1440 1280 1120 960 800	VAR VAR VAR VAR VAR		K16-20144 K16-20128 K16-20112 K16-2096 K16-2080		

Seitenschränke	Höhe 800 mm	Höhe mm	Breite mm	Tiefe mm	Bestelltext
 <p>Seitenschrank 1 Tür, Höhe 800 mm 2 Glaseinlegeböden</p>	800	200	320	H32-2080-001 L/R	
	800	300	320	H32-3080-001 L/R	
	800	350	320	H32-3580-001 L/R	
	800	400	320	H32-4080-001 L/R	
 <p>Seitenschrank 1 Schubkasten 1 Tür, Höhe 640 mm 1 Glaseinlegeboden</p>	800	300	320	H32-3080-002 L/R	
	800	350	320	H32-3580-002 L/R	
	800	400	320	H32-4080-002 L/R	
 <p>Seitenschrank 1 Schubkasten 1 Frontauszug, Höhe 640 mm 2 Ablageböden, fest verbunden</p>	800	300	320	H32-3080-E02	
	800	350	320	H32-3580-E02	
	800	400	320	H32-4080-E02	
 <p>Seitenschrank 1 Schubkasten 1 Wäschekippe, Höhe 640 mm mit entnehmbarem Wäschekorb</p>	800	300	320	H32-3080-W02	
	800	350	320	H32-3580-W02	
	800	400	320	H32-4080-W02	
 <p>Seitenschrank 2 Schubkästen 1 Tür, Höhe 480 mm 1 Glaseinlegeboden</p>	800	300	320	H32-3080-008 L/R	
	800	350	320	H32-3580-008 L/R	
	800	400	320	H32-4080-008 L/R	
 <p>Seitenschrank 1 Tür, Höhe 480 mm 1 Glaseinlegeboden 2 Schubkästen</p>	800	300	320	H32-3080-018 L/R	
	800	350	320	H32-3580-018 L/R	
	800	400	320	H32-4080-018 L/R	
 <p>Seitenschrank mit Regalelement inkl. Abdeckplatte 1 Schubkästen 1 Tür, Höhe 640 mm 1 Glaseinlegeboden 1 Regalelement, Breite 150 mm 2 Glaseinlegeböden</p>	824	455	325	H32-4582-R02 L/R	
Abbildung zeigt RECHTS -Version					
 <p>Seitenschrank mit Regalelement inkl. Abdeckplatte 1 Tür, Höhe 800 mm 2 Glaseinlegeböden 1 Regalelement, Breite 150 mm 2 Glaseinlegeböden</p>	824	455	325	H32-4582-R01 L/R	
Abbildung zeigt LINKS -Version					

Seitenschränke	Höhe 800 mm	Höhe mm	Breite mm	Tiefe mm	Bestelltext			
	Seitenschrank 1 Auszug, Höhe 320 mm 1 Schubkasten 1 Auszug, Höhe 320 mm	800	300	320	H32-3080-006			
		800	350	320	H32-3580-006			
		800	400	320	H32-4080-006			
	Seitenschrank 3 Schubkästen 1 Auszug, Höhe 320 mm	800	300	320	H32-3080-036			
		800	350	320	H32-3580-036			
		800	400	320	H32-4080-036			
	Seitenschrank 5 Schubkästen	800	300	320	H32-3080-033			
		800	350	320	H32-3580-033			
		800	400	320	H32-4080-033			
	Seitenschrank 2 Türen, Höhe 800 mm 2 Glaseinlegeböden	800	600	320	H32-6080-001			
		800	700	320	H32-7080-001			
	Seitenschrank 2 Türen, Höhe 480 mm 1 Glaseinlegeboden 1 Auszug, Höhe 320 mm	800	600	320	H32-6080-015			
		800	700	320	H32-7080-015			
	Seitenschrank 2 Türen, Höhe 480 mm 1 Glaseinlegeboden 2 Schubkästen	800	600	320	H32-6080-018			
		800	700	320	H32-7080-018			
	LED Einbaustrahler 12 V/2,6 W, verchromt, Zur Montage in Oberböden (hinter Glastüren), Unterböden oder in offenen Nischen inkl. LED Konverter, Schalter und Stecker				EBS-0050			
		montiert						
		Bitte geben Sie bei Ihrer Bestellung die genaue Montageposition an!						

Einbauschränke	Höhe mm	Breite mm	Tiefe mm	Bestelltext	PG 1	PG 2
 <p>Einbauschränk für Dachschräge</p> <p>Individuell in Vorwand-installationen oder normal vor die Wand.</p>				Bitte auf Anfrage mit Ihrer Skizze		
 <p>Einbauschränk mit Rahmen</p> <p>Die klassische Variante des Wandeinbaus. Der Rahmen überdeckt umlaufend 35 mm.</p>				Bitte auf Anfrage mit Ihrer Skizze		
 <p>Einbauschränk ohne Rahmen</p> <p>Wenn Ihr Wandausschnitt z.B mit Fliesenschiene abschließt. Schrank kann ohne ein Vorstehen der Tür verbaut werden.</p>				Bitte auf Anfrage mit Ihrer Skizze		

Unterschränke

Im Folgenden finden Sie praktische Unterschränke zur Komplettierung Ihrer Badmöbelanlage und zur Planung von Bädern mit ausreichend Stauraum.

Komplette Waschtischunterschränke mit Siphon-Ausschnitt finden Sie im Kapitel „WUK“

Geplante Unterschränke

Unsere geplanten Ergänzungen finden Sie im folgenden Rasteraufbau (3 Höhen und 3 bzw. 5 Breiten) in verschiedenen Ausführungen (mit Türen, Schubkästen etc.) mit einer Tiefe von 320 mm.

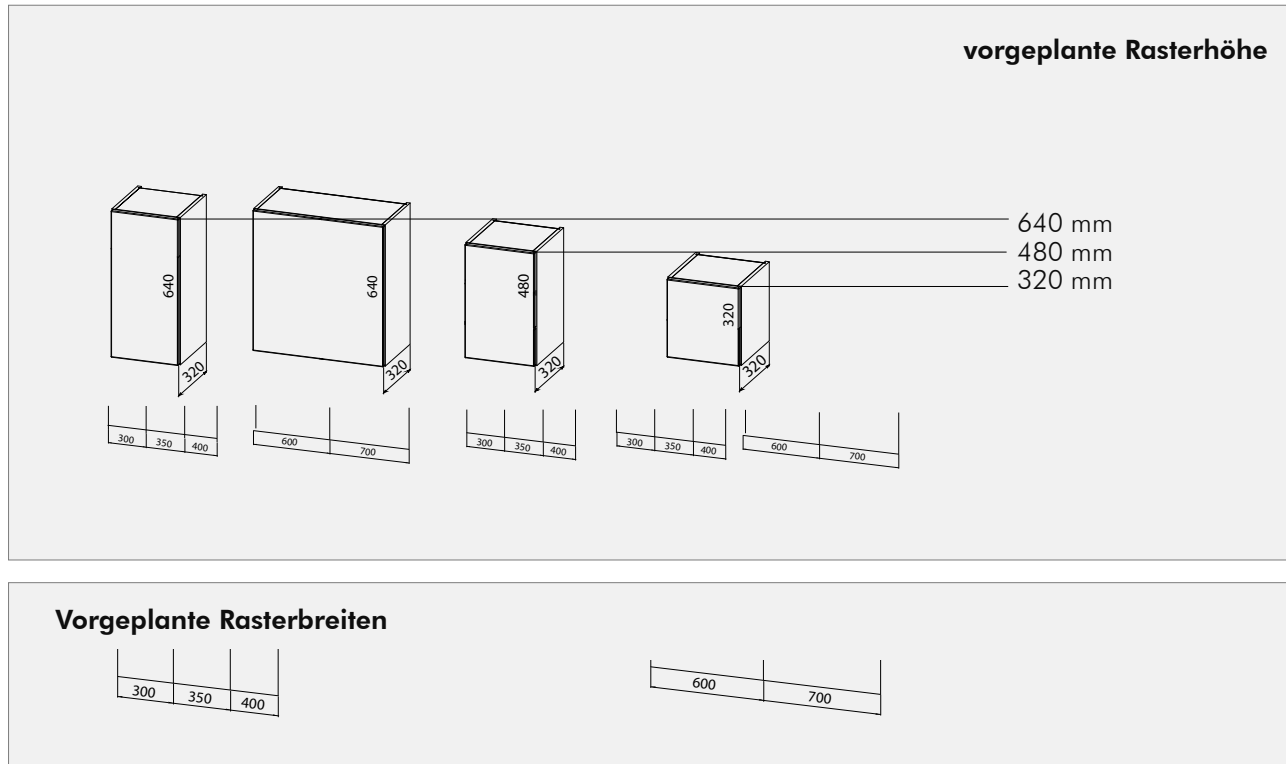

Unter-
schränke

Maßanfertigung / Wunschanfertigung



Alle unsere Ergänzungen können individuell auf Ihre Bedürfnisse im Maß angepasst werden. Hierbei ist folgende pauschale Preisrechnung zu beachten:



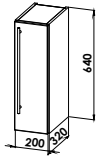
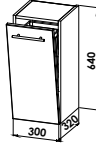
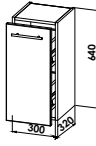
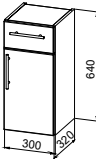

- Höhen-, Breiten-, und Tiefenkürzungen
Aufpreis pauschal 10% zum Listenpreis
(Kürzungen bei Schubkästen bitte auf Anfrage aufgrund der technischen Machbarkeit)
- + Höhen-, Breiten-, und Tiefenverlängerungen bis zur nächsten Rastereinheit
Aufpreis pauschal 20% zum Listenpreis

Ergänzungsschränke mit anderen Frontbildern aus den dargestellten Frontelementen sind auf Anfrage möglich.

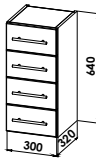
Abdeckplatten

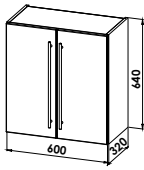
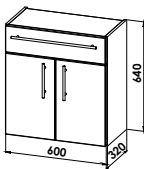
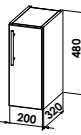
Die in unserem Planungsprogramm dargestellten Ergänzungsschränke sind ohne Abdeckplatte geplant. Diese können individuell aus dem Kapitel „Abdeckplatten“ ergänzt werden.

Unterschranke	Höhe 640 mm	Höhe mm	Breite mm	Tiefe mm	Bestelltext		
	Unterschrank 1 Tür, Höhe 640 mm 1 Glaseinlegeboden	640	200	320	U32-2064-001 L/R		
		640	300	320	U32-3064-001 L/R		
		640	350	320	U32-3564-001 L/R		
		640	400	320	U32-4064-001 L/R		
	Unterschrank 1 Wäschekippe, Höhe 640 mm mit entnehmbarem Wäschekorb	640	300	320	U32-3064-W01		
		640	350	320	U32-3564-W01		
		640	400	320	U32-4064-W01		
	Unterschrank 1 Frontauszug, Höhe 640 mm 2 Ablageböden, fest verbunden	640	300	320	U32-3064-E01		
		640	350	320	U32-3564-E01		
		640	400	320	U32-4064-E01		
	Unterschrank 1 Schubkasten 1 Tür, Höhe 480 mm 1 Glaseinlegeboden	640	300	320	U32-3064-002 L/R		
		640	350	320	U32-3564-002 L/R		
		640	400	320	U32-4064-002 L/R		
	Unterschrank 2 Schubkästen 1 Auszug, Höhe 320 mm	640	300	320	U32-3064-008		
		640	350	320	U32-3564-008		
		640	400	320	U32-4064-008		
	Unterschrank 2 Auszüge, Höhe 320 mm	640	300	320	U32-3064-088		
		640	350	320	U32-3564-088		
		640	400	320	U32-4064-088		
	Unterschrank 4 Schubkästen	640	300	320	U32-3064-003		
		640	350	320	U32-3564-003		
		640	400	320	U32-4064-003		

Unterschränke	Höhe 640 mm / 480 mm	Höhe mm	Breite mm	Tiefe mm	Bestelltext	
	Unterschrank 2 Türen, Höhe 640 mm 1 Glaseinlegeboden	640	600	320	U32-6064-001	
		640	700	320	U32-7064-001	
	Unterschrank 1 Schubkasten 2 Türen, Höhe 480 mm 1 Glaseinlegeboden Schubkastenblende durchgehend	640	600	320	U32-6064-002	
		640	700	320	U32-7064-002	
	Unterschrank 1 Tür, Höhe 480 mm 1 Glaseinlegeboden	480	200	320	U32-2048-001 L/R	
		480	300	320	U32-3048-001 L/R	
		480	350	320	U32-3548-001 L/R	
		480	400	320	U32-4048-001 L/R	
	Unterschrank 1 Schubkasten 1 Auszug, Höhe 320 mm	480	300	320	U32-3048-008	
		480	350	320	U32-3548-008	
		480	400	320	U32-4048-008	
	Unterschrank 3 Schubkästen	480	300	320	U32-3048-003	
		480	350	320	U32-3548-003	
		480	400	320	U32-4048-003	
	Passblende für Unterschränke zur Montage zwischen Wand und Korpus bauseitige Befestigung Breite: variabel von 70 – 200 mm	640	VAR		K16-2064	
		480	VAR		K16-2048	
		320	VAR		K16-2032	
	LED Einbaustrahler 12 V/2,6 W, verchromt, zur Montage in Oberböden (hinter Glstüren), Unterböden oder in offenen Nischen inkl. LED Konverter, Schalter und Stecker	montiert		EBS-0050		
		Bitte geben Sie bei Ihrer Bestellung die genaue Montageposition an!				

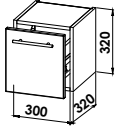
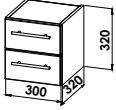
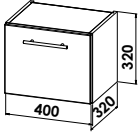
Unterschränke	Höhe 320 mm	Höhe mm	Breite mm	Tiefe mm	Bestelltext		
	Unterschrank 1 Auszug, Höhe 320 mm	320	300	320	U32-3032-008		
		320	350	320	U32-3532-008		
		320	400	320	U32-4032-008		
		320	600	320	U32-6032-008		
		320	700	320	U32-7032-008		
	Unterschrank 2 Schubkästen	320	300	320	U32-3032-003		
		320	350	320	U32-3532-003		
		320	400	320	U32-4032-003		
		320	600	320	U32-6032-003		
		320	700	320	U32-7032-003		
Mit Klappe 	Unterschrank 1 Klappe, Höhe 320 mm, nach unten öffnend 1 Glaseinlegeboden	320	300	320	U32-3032-009		
		320	350	320	U32-3532-009		
		320	400	320	U32-4032-009		
		320	600	320	U32-6032-009		
		320	700	320	U32-7032-009		

Sie haben genau den Schrank, den Sie jetzt benötigen, nicht gefunden? Unsere Serviceabteilung hilft Ihnen weiter – im Rahmen unserer technischen Möglichkeiten erfüllen wir gern auch ausgefallene Wünsche!

Oberschränke, Regale, Würfelemente

Vervollständigen Sie die Planung durch stauraumbildende Oberschränke oder setzen Sie gezielt moderne, optische Highlights mit unseren Regalen und Würfelementen.

Geplante Oberschränke

Unsere geplanten Ergänzungen finden Sie im folgenden Rasteraufbau (4 Höhen und 3 bzw. 5 Breiten) in verschiedenen Ausführungen (mit Türen, Schubkästen etc.) mit einer Tiefe von 320 mm / 214 mm / 150 mm

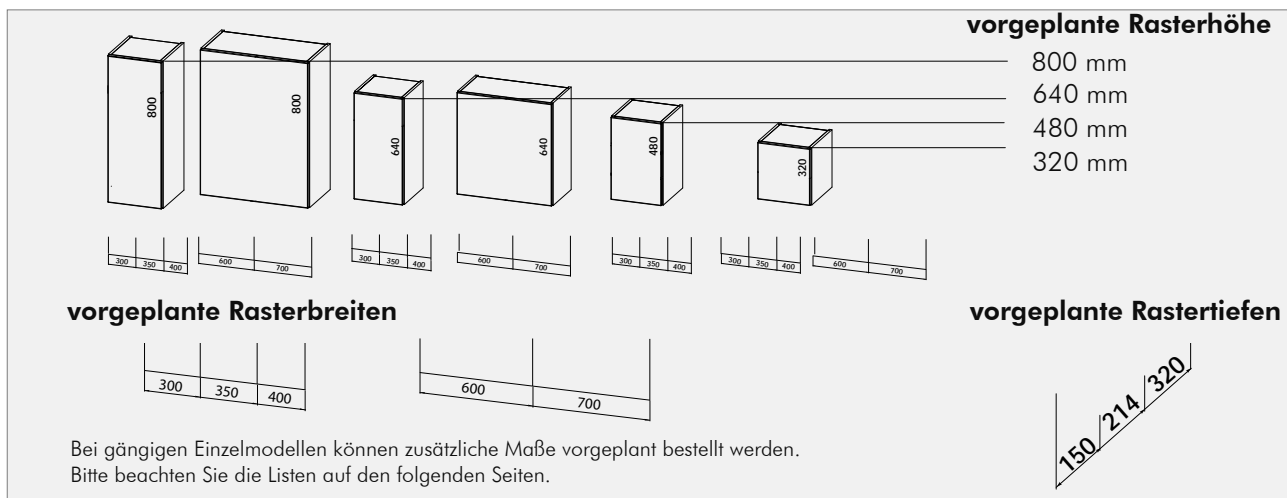

Korpus-, Rückwand und Eckregale sowie Ablagen aus Glas oder mit Steckbefestigungen

Die Planung mit offenen Elementen geben jedem Bad eine moderne Note und bieten unendliche Gestaltungsmöglichkeiten

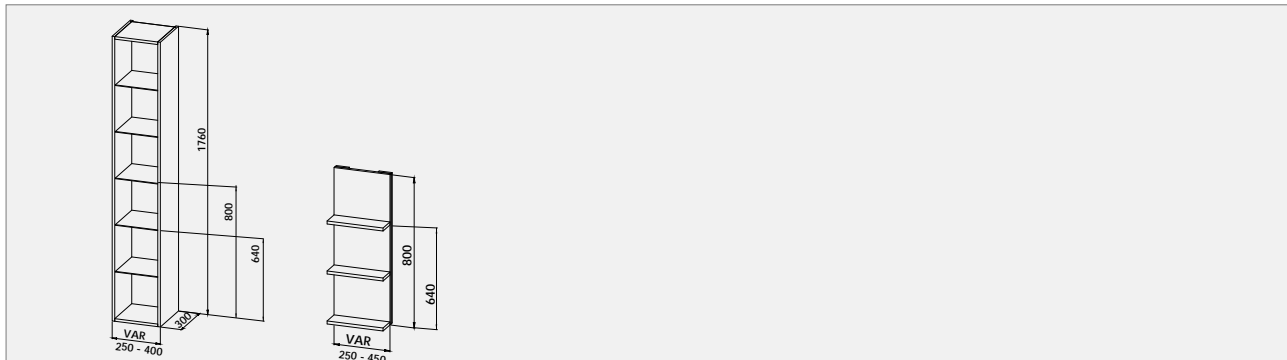

Massanfertigung / Wunschanfertigung

Alle unsere Ergänzungen können individuell auf Ihre Bedürfnisse im Maß angepasst werden. Hierbei ist folgende pauschale Preisrechnung zu beachten:



- Höhen-, Breiten-, und Tiefenkürzungen
Aufpreis pauschal 10% zum Listenpreis
(Kürzungen bei Schubkästen bitte auf Anfrage aufgrund der technischen Machbarkeit)
- + Höhen-, Breiten-, und Tiefenverlängerungen bis zur nächsten Rastereinheit
Aufpreis pauschal 20% zum Listenpreis

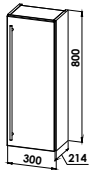
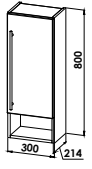
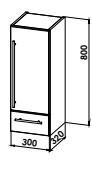
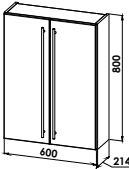

Ergänzungsschränke mit anderen Frontbildern aus den dargestellten Frontelementen sind auf Anfrage möglich.

Abdeckplatten

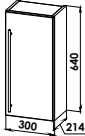
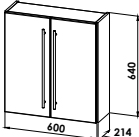
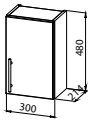
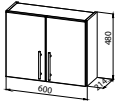
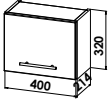
Die in unserem Planungsprogramm dargestellten Ergänzungsschränke sind ohne Abdeckplatte geplant. Diese können individuell aus dem Kapitel „Abdeckplatten“ ergänzt werden.



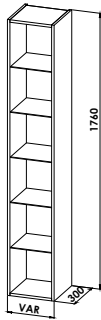
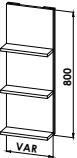
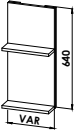

Höhe 800 mm	Höhe mm	Breite mm	Tiefe mm	Bestelltext	
 <p>Oberschrank 1 Tür, Höhe 800 mm 2 Glaseinlegeböden</p>	800	200	150	O15-2080-001 L/R	
	800	300	150	O15-3080-001 L/R	
	800	350	150	O15-3580-001 L/R	
	800	400	150	O15-4080-001 L/R	
	800	200	214	O21-2080-001 L/R	
	800	300	214	O21-3080-001 L/R	
	800	350	214	O21-3580-001 L/R	
	800	400	214	O21-4080-001 L/R	
	800	200	320	O32-2080-001 L/R	
	800	300	320	O32-3080-001 L/R	
	800	350	320	O32-3580-001 L/R	
	800	400	320	O32-4080-001 L/R	
	 <p>Oberschrank 1 Tür, Höhe 640 mm 2 Glaseinlegeböden 1 offene Nische, Höhe 160 mm in Korpusdekor</p>	800	200	150	O15-2080-007 L/R
		800	300	150	O15-3080-007 L/R
		800	350	150	O15-3580-007 L/R
		800	400	150	O15-4080-007 L/R
800		200	214	O21-2080-007 L/R	
800		300	214	O21-3080-007 L/R	
800		350	214	O21-3580-007 L/R	
800		400	214	O21-4080-007 L/R	
 <p>Oberschrank 1 Tür, Höhe 640 mm 2 Glaseinlegeböden 1 Schubkasten</p>	800	300	320	O32-3080-003 L/R	
	800	350	320	O32-3580-003 L/R	
	800	400	320	O32-4080-003 L/R	
 <p>Oberschrank 2 Türen, Höhe 800 mm 2 Glaseinlegeböden</p>	800	400	150	O15-4080-002	
	800	600	150	O15-6080-002	
	800	700	150	O15-7080-002	
	800	800	150	O15-8080-002	
	800	400	214	O21-4080-002	
	800	600	214	O21-6080-002	
	800	700	214	O21-7080-002	
	800	800	214	O21-8080-002	
	800	400	320	O32-4080-002	
	800	600	320	O32-6080-002	
	800	700	320	O32-7080-002	
	800	800	320	O32-8080-002	

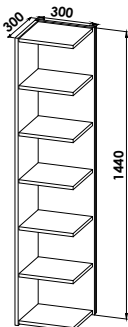
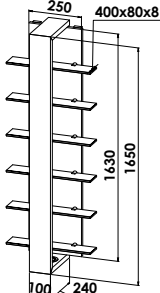
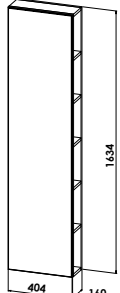
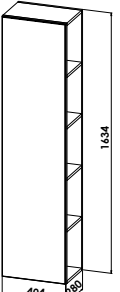
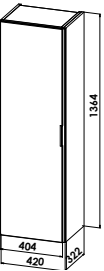
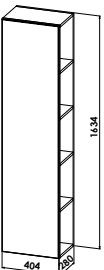
Höhe 640 / 480 / 320 mm		Höhe mm	Breite mm	Tiefe mm	Bestelltext
 <p>Oberschrank 1 Tür, Höhe 640 mm 2 Glaseinlegeböden</p>	640	200	150	O15-2064-001 L/R	
	640	300	150	O15-3064-001 L/R	
	640	350	150	O15-3564-001 L/R	
	640	400	150	O15-4064-001 L/R	
	640	200	214	O21-2064-001 L/R	
	640	300	214	O21-3064-001 L/R	
	640	350	214	O21-3564-001 L/R	
	640	400	214	O21-4064-001 L/R	
	640	200	320	O32-2064-001 L/R	
	640	300	320	O32-3064-001 L/R	
	640	350	320	O32-3564-001 L/R	
	640	400	320	O32-4064-001 L/R	
 <p>Oberschrank 2 Türen, Höhe 640 mm 2 Glaseinlegeböden</p>	640	400	150	O15-4064-002	
	640	600	150	O15-6064-002	
	640	700	150	O15-7064-002	
	640	400	214	O21-4064-002	
	640	600	214	O21-6064-002	
	640	700	214	O21-7064-002	
	640	400	320	O32-4064-002	
	640	600	320	O32-6064-002	
	640	700	320	O32-7064-002	
 <p>Oberschrank 1 Tür, Höhe 480 mm 1 Glaseinlegeboden</p>	480	200	150	O15-2048-001 L/R	
	480	300	150	O15-3048-001 L/R	
	480	350	150	O15-3548-001 L/R	
	480	400	150	O15-4048-001 L/R	
	480	200	214	O21-2048-001 L/R	
	480	300	214	O21-3048-001 L/R	
	480	350	214	O21-3548-001 L/R	
	480	400	214	O21-4048-001 L/R	
	480	400	320	O32-4048-001 L/R	
 <p>Oberschrank 2 Türen, Höhe 480 mm 1 Glaseinlegeboden</p>	480	400	150	O15-4048-002	
	480	600	150	O15-6048-002	
	480	700	150	O15-7048-002	
	480	400	214	O21-4048-002	
	480	600	214	O21-6048-002	
	480	700	214	O21-7048-002	
	480	400	320	O32-4048-002	
	480	600	320	O32-6048-002	
	480	700	320	O32-7048-002	
 <p>Oberschrank 1 Klappe, nach oben öffnend 1 Glaseinlegeboden</p>	320	300	214	O21-3032-019	
	320	350	214	O21-3532-019	
	320	400	214	O21-4032-019	
	320	600	214	O21-6032-019	
	320	700	214	O21-7032-019	
	 <p>Ablageplatte Ablageplatte 16 mm Korpusdekor</p>	16	305	220	A16-3022
		16	355	220	A16-3522
		16	405	220	A16-4022
		16	605	220	A16-6022
		16	705	220	A16-7022

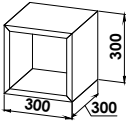
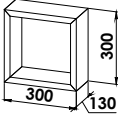
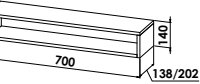
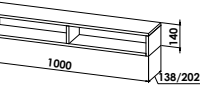
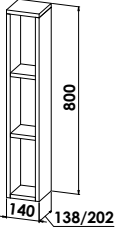
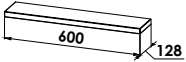
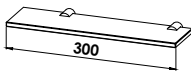
Korpus und Rückwandregale		Höhe mm	Breite mm	Tiefe mm	Bestelltext
	Korpusregal Mindestbreite 150 mm variable Tiefe bis 320 mm breitenvariabel bis 400 mm Mit verdecktem Aufhängebeschlag Nischenrückwand: Korpusdekor	1760	bis 250	bis 320	R32-25176-V
		1760	400	320	R32-40176-V
		1680	bis 250	bis 320	R32-25168-V
		1680	400	320	R32-40168-V
		1440	bis 250	bis 320	R32-25144-V
		1440	400	320	R32-40144-V
		1280	bis 250	bis 320	R32-25128-V
		1280	400	320	R32-40128-V
		1120	bis 250	bis 320	R32-25112-V
		1120	400	320	R32-40112-V
	960	bis 250	bis 320	R32-2596-V	
	960	400	320	R32-4096-V	
	800	bis 250	bis 320	R32-2580-V	
	800	400	320	R32-4080-V	
	Rückwandregal Rückwand und 3 feste Ablageböden in Korpusdekor breitenvariabel bis 250 mm Mindestbreite 150 mm	800	VAR	125	RP1-2580-V
	breitenvariabel bis 450 mm Mit verdeckten Aufhängebeschlägen	800	VAR	125	RP1-4580-V
	Rückwandregal Rückwand und 2 feste Ablageböden in Korpusdekor breitenvariabel bis 250 mm Mindestbreite 150 mm	640	VAR	125	RP1-2564-V
	breitenvariabel bis 450 mm Mit verdeckten Aufhängebeschlägen	640	VAR	125	RP1-4564-V
	LED Einbaustrahler 12 V/2,6 W, verchromt, zur Montage in Oberböden (hinter Glastüren), Unterböden oder in offenen Nischen inkl. LED Konverter, Schalter und Stecker	montiert		EBS-0050	
	Bitte geben Sie bei Ihrer Bestellung die genaue Montageposition an!				

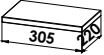

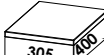

Eckregale	Höhe mm	Breite mm	Tiefe mm	Bestelltext
 <p>Eckregal aus Korpusmaterial 16 mm stark, Einlegeböden aus Korpusmaterial</p> <p>zusätzlich zu Ober- und Unterboden finden Sie bei einer Höhe: 1760 - 7 Konstruktionsböden Höhe: 1440 - 5 Konstruktionsböden Höhe: 1280 - 4 Konstruktionsböden Höhe: 960 - 3 Konstruktionsböden Höhe: 800 - 2 Konstruktionsböden</p> <p>(Konstruktionsböden sind fest eingebaut)</p>	1760	300	300	<p>E30-30176-ERE</p> <p>E30-30144-ERE</p> <p>E30-30128-ERE</p> <p>E30-3096-ERE</p> <p>E30-3080-ERE</p>
 <p>Rückwandregal Regal mit 6 Glaseinlegeböden 2 x 2,6 Watt LED-Einbaustrahler ohne Schalter, über Raumschaltung schaltbar</p>	1650	400	240	RD1-25160
 <p>Spiegelregal mit praktischen Ablageflächen, von beiden Seiten hintergreifbar; vollflächiger Frontspiegel</p>	1634	404	160	SR16-40163
 <p>Spiegelregal mit praktischen Ablageflächen, einseitig hintergreifbar mit Ablagemöglichkeiten sowie einseitig mit Doppelhaken zur Aufhängung ausgestattet, vollflächiger Frontspiegel</p> <p>Ausschlaggebend für die Versionsangabe ist die Regalfläche: Soll die Regalfläche auf der rechten Seite geplant werden = Rechtsversion</p>	1634	404	280	SR28-40163
 <p>LED-Spiegel-Seitenschrank 1 Tür mit seitlicher LED-Beleuchtung, vollflächig verspiegelt</p> <p>Schalter: Senorschalter am Unterboden des Schrankes - einfache Schaltung mit dem Fuß möglich</p> <p>Griff: Flex-Griffprofil Abbildung zeigt LINKS-Version</p>	1364	420	322	H32-40136-S01 L/R
 <p>LED-Spiegel-Seitenschrank Vorderseitig vollflächig verspiegelt, mit praktischen Ablageflächen seitlich und mit 1 Tür</p> <p>Griff: Flex-Griffprofil</p> <p>Ausschlaggebend für die Versionsangabe ist die Regalfläche: soll die Regalfläche auf der rechten Seite geplant werden = Rechtsversion</p>	1364	404	320	SR30-40136 L/R



	Höhe mm	Breite mm	Tiefe mm	Bestelltext	
 <p>Würfelement HPL-Plattenmaterial 24 mm stark Ausführung mit Rückwand in Korpusdekor: (mit Aufhänger, Artikelnummer mit -Z)</p>	300	300	300	C30-3030-Z	
	300	450	300	C30-4530-Z	
	300	600	300	C30-6030-Z	
	300	300	130	C13-3030-O	
	300	450	130	C13-4530-O	
	300	600	130	C13-6030-O	
 <p>Ausführung ohne Rückwand (mit Steckbefestigung, Artikelnummer mit -O)</p>	200	300	130	C13-3020-O	
	200	450	130	C13-4520-O	
	200	600	130	C13-6020-O	
 <p>Wandregal horizontal Ablagefläche zur Erweiterung von Badmöbelanlagen,</p> <p>Rückwand in Korpusdekor Bitte unterscheiden Sie: - bis 799 mm ein offenes Ablagefach; - ab 800 mm mit einem Mittelsteg (bis 1350 mm möglich)</p>	140	500	138	CWB13-1FV	
	140	799	138	CWB13-2FV	
	Verlängerung +100 mm			CWB13-VERL	
	140	500	202	CWB20-1FV	
	140	800	202	CWB20-2FV	
 <p>(bis 1350 mm möglich)</p>	Verlängerung +100 mm			CWB20-VERL	
 <p>Wandregal vertikal Ablageflächen zur Erweiterung und Ergänzung von Badmöbelanlagen und Badeinrichtungen, Rückwand in Korpusdekor</p> <p>Höhe: 640 - 1 Konstruktionsboden Höhe: 800 - 2 Konstruktionsböden Höhe: 960 - 2 Konstruktionsböden Höhe: 1120 - 3 Konstruktionsböden Höhe: 1280 - 4 Konstruktionsböden Höhe: 1440 - 4 Konstruktionsböden</p>	640	140	138	CWR13-1464	
	800	140	138	CWR13-1480	
	960	140	138	CWR13-1496	
	1120	140	138	CWR13-14112	
	1280	140	138	CWR13-14128	
	1440	140	138	CWR13-14144	
	640	140	202	CWR20-1464	
	800	140	202	CWR20-1480	
	960	140	202	CWR20-1496	
	1120	140	202	CWR20-14112	
	1280	140	202	CWR20-14128	
	1440	140	202	CWR20-14144	
 <p>Ablage mit Steckbefestigung Korpusdekor 24 mm dick, 3-seitig 1 mm Dickkante</p> <p>Längenvariabel: Längen Kürzung ohne Mehrpreis</p> <p>Überlängen auf Anfrage max. Länge: 2500 mm</p>	24	200	128	B24-2013	
	24	300	128	B24-3013	
	24	350	128	B24-3513	
	24	400	128	B24-4013	
	24	450	128	B24-4513	
	24	500	128	B24-5013	
	24	600	128	B24-6013	
	24	700	128	B24-7013	
	24	800	128	B24-8013	
	24	900	128	B24-9013	
	24	1000	128	B24-10013	
	24	1100	128	B24-11013	
	24	1200	128	B24-12013	
	24	1300	128	B24-13013	
	24	1400	128	B24-14013	
	24	1500	128	B24-15013	
	24	1600	128	B24-16013	
	24	1700	128	B24-17013	
	24	1800	128	B24-18013	
	24	1900	128	B24-19013	
	24	2000	128	B24-20013	
	 <p>Glasablage klar mit 2 Befestigungskonsolen chrom zur Wandbefestigung ab Breite 1001 mm 3 Konsolen</p> <p>Tiefe Glasablage: 80 mm Tiefe inkl. Befestigungskonsolen: 90 mm</p> <p>Längenvariabel: Längen Kürzung ohne Mehrpreis</p>	8	150	90	G08-1508
		8	200	90	G08-2008
		8	300	90	G08-3008
8		350	90	G08-3508	
8		400	90	G08-4008	
8		450	90	G08-4508	
8		500	90	G08-5008	
8		600	90	G08-6008	
8		700	90	G08-7008	
8		800	90	G08-8008	
8		900	90	G08-9008	
8		1000	90	G08-10008	
8		1100	90	G08-11008	
8		1200	90	G08-12008	
8		1300	90	G08-13008	
8	1400	90	G08-14008		
8	1500	90	G08-15008		

Abdeckplatten mit Dickkanten – 24 mm dick		Höhe mm	Breite mm	Tiefe mm	Bestelltext
		ca.		bis	
 <p>Abdeckplatten Korpusdekor, Schichtstoff-Oberfläche 24 mm dick umlaufend 1 mm ABS-Kante</p> <p>Tiefe: 220 mm</p>	24	305	-220	A24-3022	
	24	355	-220	A24-3522	
	24	405	-220	A24-4022	
	24	605	-220	A24-6022	
	24	705	-220	A24-7022	
	24	805	-220	A24-8022	
	24	905	-220	A24-9022	
	24	1005	-220	A24-10022	
	Verlängerung je 100 mm				A24-V22
			ca.		bis
 <p>Abdeckplatten Korpusdekor, Schichtstoff-Oberfläche 24 mm dick umlaufend 1 mm ABS-Kante</p> <p>Tiefe: 325 mm</p>	24	305	-325	A24-3032	
	24	355	-325	A24-3532	
	24	405	-325	A24-4032	
	24	605	-325	A24-6032	
	24	705	-325	A24-7032	
	24	805	-325	A24-8032	
	24	905	-325	A24-9032	
	24	1005	-325	A24-10032	
	Verlängerung je 100 mm				A24-V32
			ca.		bis
 <p>Abdeckplatten Korpusdekor, Schichtstoff-Oberfläche 24 mm dick umlaufend 1 mm ABS-Kante</p> <p>Tiefe: 400 mm</p>	24	305	-400	A24-3040	
	24	355	-400	A24-3540	
	24	405	-400	A24-4040	
	24	605	-400	A24-6040	
	24	705	-400	A24-7040	
	24	805	-400	A24-8040	
	24	905	-400	A24-9040	
	24	1005	-400	A24-10040	
	Verlängerung je 100 mm				A24-V40
			ca.		bis
 <p>Abdeckplatten Korpusdekor, Schichtstoff-Oberfläche 24 mm dick umlaufend 1 mm ABS-Kante</p> <p>Tiefe: 560 mm</p>	24	305	-560	A24-3056	
	24	355	-560	A24-3556	
	24	405	-560	A24-4056	
	24	605	-560	A24-6056	
	24	705	-560	A24-7056	
	24	805	-560	A24-8056	
	24	905	-560	A24-9056	
	24	1005	-560	A24-10056	
	Verlängerung je 100 mm				A24-V56

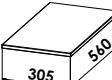
Abdeckplatten

Abdeckplatten im Dekor Eiche Samt sind nur 20 mm stark.

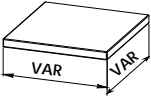
Abdeckplatten mit Dickkanten – 16 mm dick		Höhe mm	Breite mm	Tiefe mm	Bestelltext
 <p>Abdeckplatten Korpusdekor 16 mm dick, umlaufend 1 mm ABS-Kante</p> <p>Tiefe: 220 mm</p>	ca.		bis		
	16	305	-220	A16-3022	
	16	355	-220	A16-3522	
	16	405	-220	A16-4022	
	16	605	-220	A16-6022	
	16	705	-220	A16-7022	
	16	805	-220	A16-8022	
	16	905	-220	A16-9022	
	16	1005	-220	A16-10022	
	Verlängerung je 100 mm				A16-V22
 <p>Abdeckplatten Korpusdekor 16 mm dick, umlaufend 1 mm ABS-Kante</p> <p>Tiefe: 325 mm</p>	ca.		bis		
	16	305	-325	A16-3032	
	16	355	-325	A16-3532	
	16	405	-325	A16-4032	
	16	605	-325	A16-6032	
	16	705	-325	A16-7032	
	16	805	-325	A16-8032	
	16	905	-325	A16-9032	
	16	1005	-325	A16-10032	
	Verlängerung je 100 mm				A16-V32
 <p>Abdeckplatten Korpusdekor 16 mm dick, umlaufend 1 mm ABS-Kante</p> <p>Tiefe: 400 mm</p>	ca.		bis		
	16	305	-400	A16-3040	
	16	355	-400	A16-3540	
	16	405	-400	A16-4040	
	16	605	-400	A16-6040	
	16	705	-400	A16-7040	
	16	805	-400	A16-8040	
	16	905	-400	A16-9040	
	16	1005	-400	A16-10040	
	Verlängerung je 100 mm				A16-V40
 <p>Abdeckplatten Korpusdekor 16 mm dick, umlaufend 1 mm ABS-Kante</p> <p>Tiefe: 560 mm</p>	ca.		bis		
	16	305	-560	A16-3056	
	16	355	-560	A16-3556	
	16	405	-560	A16-4056	
	16	605	-560	A16-6056	
	16	705	-560	A16-7056	
	16	805	-560	A16-8056	
	16	905	-560	A16-9056	
	16	1005	-560	A16-10056	
	Verlängerung je 100 mm				A16-V56
 <p>TriStone Abdeckplatte 12 mm filigrane Abdeckplatte aus robustem Mineralwerkstoff</p> <p>In folgenden Farben erhältlich: - Uni reinweiß matt (PG1) - Uni hellgrau matt (PG1) - Uni mittelgrau matt (PG1) - Quarz weiß matt (PG2) - Quarz mittelgrau matt (PG2) - Quarz dunkelgrau matt (PG2) - Quarz Sand matt (PG2)</p> 	12	300	220	A12-3022-TS	
	12	+100	220	A12-V22-TS	
	12	300	320	A12-3032-TS	
	12	+100	320	A12-V32-TS	
	12	300	410	A12-3041-TS	
	12	+100	410	A12-V41-TS	
	12	300	560	A12-3056-TS	
	12	+100	560	A12-V56-TS	

Abdeckplatten	Höhe mm	Breite mm	Tiefe mm	Bestelltext		
 <p>Abdeckplatten Korpusdekor 19 mm dick, umlaufend 1 mm ABS-Kante</p> <p>Tiefe: 220 mm 320 mm 400 mm 560 mm</p> <p>Tiefe maßvariabel bis max. 700 mm</p>	19 19	305 +100	220 220	A19-3022-FV A19-V22		
	19 19	305 +100	320 320	A19-3032-FV A19-V32		
	19 19	305 +100	400 400	A19-3040-FV A19-V40		
	19 19	305 +100	560 560	A19-3056-FV A19-V56		
	19 19	VAR +100	VAR VAR	A19-FFV A19-V100		
 <p>HPL Abdeckplatte 40 mm</p> <p>Schichtstoffoberfläche, alle Holz- verleimungen wasserfest verleimt, Plattendicke: 40 mm</p> <p>Dekore: - Schiefer Grau - Beton Grau - Kerneiche - Eiche Sonoma</p>	40 40	300 +100	220 220	A40-3022 A40-V22		
	40 40	300 +100	320 320	A40-3032 A40-V32		
	40 40	300 +100	410 410	A40-3041 A40-V41		
	40 40	300 +100	560 560	A40-3056 A40-V56		

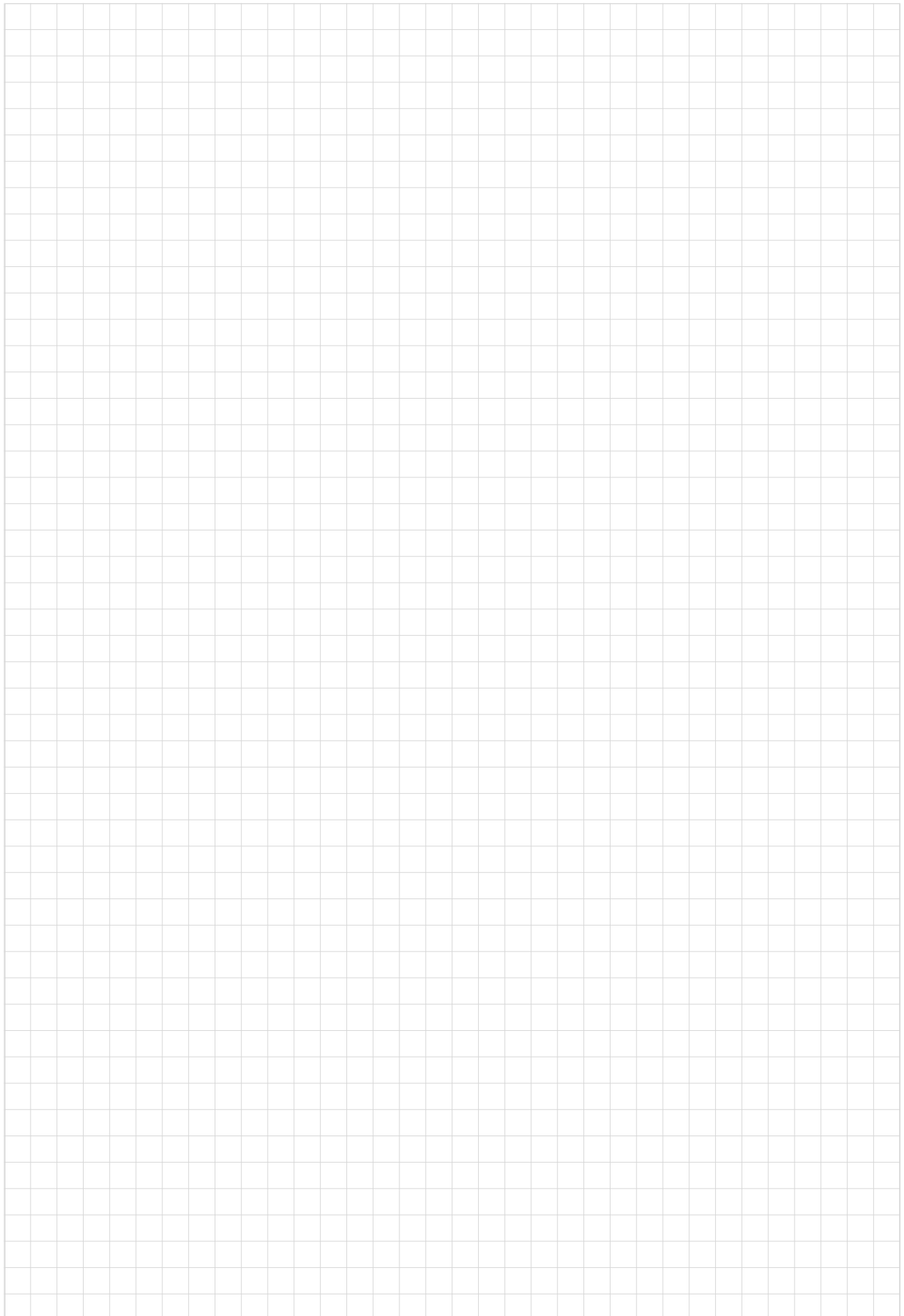

Schränke und Ergänzungen mit Funktion

Im folgenden Kapitel finden Sie Schränke und Ergänzungsmöbel mit individuellen Funktionen.

Seitenschränke mit Stauraum hinter der Tür

Praktische Ablageflächen - an der Innenseite der Front montiert - sorgen für eine aufgeräumte Optik. Den Seitenschrank finden Sie in verschiedenen Maßvarianten.

Seitenschrank mit Apotheker-Auszug

Hier wurden 2 Auszüge an einer durchgehenden Front montiert und zusätzlich mit Innenschubkästen vervollständigt.

Kosmetikschrank

Einen kompletten Kofferschrank vereint eine ordentliche Aufbewahrung kosmetischer Produkte und ermöglicht gleichzeitig eine entspannte Anwendung dieser. Ein integrierter Spiegel, automatische Beleuchtung und Doppelsteckdose runden diese besondere Ergänzung ab.

Rollcontainer

Praktische Alleskönner ohne festen Standpunkt im Bad.

Raumtrenner **NEU**

Schaffen Sie Stauraum nach Ihren Vorstellungen und Ihren Bedürfnissen.

Sitzbank

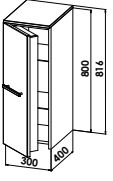
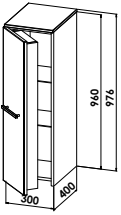
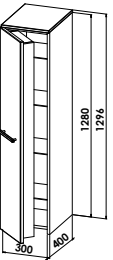
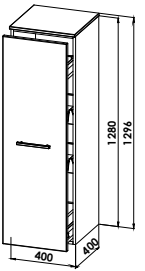
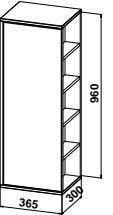

Toilettenhalter mit Stauraum im passenden Dekor

Ergänzungsschrank mit einschlagenden Fronten

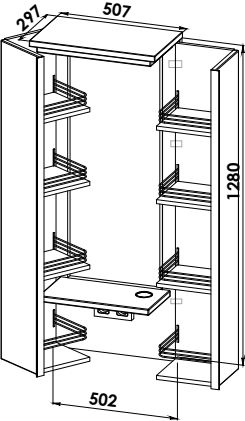
Ergänzungsschrank mit Stauraum hinter der Tür		Höhe mm	Breite mm	Tiefe mm	Bestelltext
 <p>Ergänzungsschrank mit Stauraum hinter der Tür 2 praktische Einteilungen an der Tür befestigt 2 Glaseinlegeböden inkl. Abdeckplatte</p>	800	300	230	H23-3080-N01 L/R	
	800	300	300	H30-3080-N01 L/R	
	800	300	400	H40-3080-N01 L/R	
	800	350	230	H23-3580-N01 L/R	
	800	350	300	H30-3580-N01 L/R	
	800	350	400	H40-3580-N01 L/R	
	800	400	230	H23-4080-N01 L/R	
	800	400	300	H30-4080-N01 L/R	
	800	400	400	H40-4080-N01 L/R	
 <p>Ergänzungsschrank mit Stauraum hinter der Tür 3 praktische Einteilungen an der Tür befestigt 2 Glaseinlegeböden inkl. Abdeckplatte</p>	960	300	230	H23-3096-N01 L/R	
	960	300	300	H30-3096-N01 L/R	
	960	300	400	H40-3096-N01 L/R	
	960	350	230	H23-3596-N01 L/R	
	960	350	300	H30-3596-N01 L/R	
	960	350	400	H40-3596-N01 L/R	
	960	400	230	H23-4096-N01 L/R	
	960	400	300	H30-4096-N01 L/R	
	960	400	400	H40-4096-N01 L/R	
 <p>Ergänzungsschrank mit Stauraum hinter der Tür 4 praktische Einteilungen an der Tür befestigt 4 Glaseinlegeböden inkl. Abdeckplatte</p>	1280	300	230	H23-30128-N01 L/R	
	1280	300	300	H30-30128-N01 L/R	
	1280	300	400	H40-30128-N01 L/R	
	1280	350	230	H23-35128-N01 L/R	
	1280	350	300	H30-35128-N01 L/R	
	1280	350	400	H40-35128-N01 L/R	
	1280	400	230	H23-40128-N01 L/R	
	1280	400	300	H30-40128-N01 L/R	
	1280	400	400	H40-40128-N01 L/R	
Ergänzungsschrank mit Apotheker Auszug		Höhe mm	Breite mm	Tiefe mm	Bestelltext
 <p>Ergänzungsschrank mit Elementauszügen 1 Schubkasten oben und unten an der Front befestigt 2 Innenauszüge inkl. Abdeckplatte</p> <p>weitere Ergänzungsschränke mit einzelnen Auszugelementen finden Sie im Kapitel Hoch- und Seitenschränke</p>	1280	400	400	H40-40128-E01	
Ergänzungsschrank mit einschlagenden Fronten		Höhe mm	Breite mm	Tiefe mm	Bestelltext
 <p>Seitenschrank mit integriertem Seitenregal als Links- und Rechtsversion verwendbar, 1 Tür 3 Glaseinlegeböden</p>	960	365	300	HI30-3799-R01	

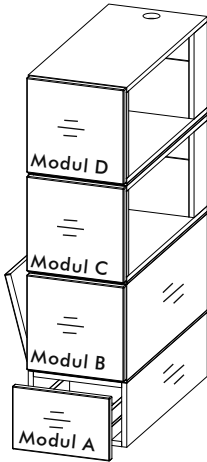
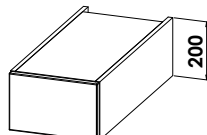
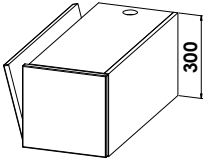
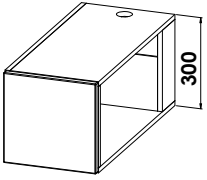
Kosmetikschrank	Höhe mm	Breite mm	Tiefe mm	Bestelltext
 <p>Kosmetikschrank Koffertürenschränk mit integrierter Spiegelfläche, je Tür 4 Konstruktionsböden als Ablageflächen mit Draht-Reling Ablageboard mit Fönhaltevorrichtung Doppelsteckdose unter der Ablage automatische Beleuchtung des Schrankes durch Öffnen der Türen (Türkontaktsensor) eckiges LED-Beleuchtungselement im Oberboden, 4000 Kelvin inkl. Abdeckplatte Bei vollständig geöffneten Türen, beträgt die Gesamtbreite 1000 mm</p>	1280	507	297	H30-5128-KOS

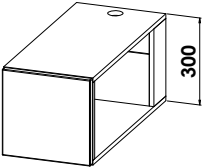
Raumteiler	Höhe mm	Breite mm	Tiefe mm	Bestelltext	PG 1	PG 2
<p>NEU</p> <p>Raumteiler im praktischen Baukastenstil. Planen Sie den individuellen Raumteiler in Höhe und Tiefe mit den unten aufgeführten Bauelementen:</p> <p>Zwischen den einzelnen Modulen ist ein 8 mm Distanzrahmen in Anthrazit montiert. Den Distanzrahmen zwischen der Abdeckplatte und dem oberen Modul können Sie optional beleuchten. (Bitte geben Sie die Bestellnummer bei der Bestellung mit an.)</p> <p>Alle Module sind inkl. Wandbefestigung. Sollte der Raumtrenner bodenstehend sein - beachten Sie den Sockel bei Ihrer Planung.</p> <p>Der Maserungsverlauf an Front, Korpus, Aufdopplungen ist horizontal</p> 						
Einzelne Bauelemente zum Raumteiler	Höhe mm	Breite mm	Tiefe mm	Bestelltext		
<p>Modul A</p>  <p>Raumteilerelement mit 1 Auszug inkl. Wandbefestigung</p> <p>1 Frontauszug</p> <p>Mindesttiefe 530 mm</p>	200 250 300 350 400	310 310 310 310 310	bis 630 630 630 630 630 bis 800 800 800 800 800	RT63-3120-003 RT63-3125-003 RT63-3130-003 RT63-3135-003 RT63-3140-003 RT80-3120-003 RT80-3125-003 RT80-3130-003 RT80-3135-003 RT80-3140-003		
<p>Modul B</p>  <p>Raumteilerelement mit seitlicher Klappe inkl. Wandbefestigung</p> <p>1 Klappe, rechts oder links</p> <p>Mindesttiefe 530 mm Abbildung zeigt Linksversion</p>	300 350 400	310 310 310	bis 630 630 630 bis 800 800 800	RT63-3130-KU1 R/L RT63-3135-KU1 R/L RT63-3140-KU1 R/L RT80-3130-KU1 R/L RT80-3135-KU1 R/L RT80-3140-KU1 R/L		
<p>Modul C</p>  <p>Offenes Raumteilerelement inkl. Wandbefestigung</p> <p>beidseitig geöffnet</p> <p>Mindesttiefe 530 mm</p> <p>Optionales Zubehör:</p> <p>LED-Einbaustrahler 12 V/ 2,6 W (bitte Konverter und Schaltung separat einplanen)</p> <p>Doppelsteckdose</p>	300 350 400	310 310 310	bis 630 630 630 bis 800 800 800	RT63-3130-OF2 RT63-3135-OF2 RT63-3140-OF2 RT80-3130-OF2 RT80-3135-OF2 RT80-3140-OF2 EBH-0030 EDS-1000		

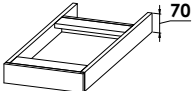
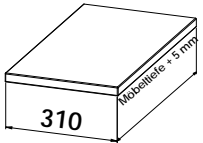
Raumteiler	Höhe mm	Breite mm	Tiefe mm	Bestelltext		
Modul D 			bis			
	300	310	630	RT63-3130-OF1 R/L		
Offenes Raumteilerelement inkl. Wandbefestigung rechts oder links geöffnet Mindesttiefe 530 mm Optionales Zubehör: LED-Einbaustrahler 12 V/ 2,6 W (bitte Konverter und Schaltung separat einplanen) Doppelsteckdose	350	310	630	RT63-3135-OF1 R/L		
	400	310	630	RT63-3140-OF1 R/L		
	300	310	800	RT80-3130-OF1 R/L		
	350	310	800	RT80-3135-OF1 R/L	EBH-0030	
	400	310	800	RT80-3140-OF1 R/L	EDS-1000	
 LED-beleuchtetes Distanzelement Die oberste Variante des Distanzelements ist optional aus Acryl mit Beleuchtung bestellbar. ! Bitte Konverter und Schaltung separat planen 15 W bei einer Tiefe bis 630 mm 18,3 W bei einer Tiefe bis 800 mm In der Standardausführung wird zwischen jedem Möbelement ein 8 mm Distanzelement eingeplant.	8	290		EBA-RTD-BEL		
 Sockel für bodenstehende Planungen für eine optisch saubere Putzkante	70	290	bis 630	RT63-2907-SO		
	70	290	bis 800	RT-80-2907-SO		
 Abdeckplatte Korpusdekor, Schichtstoff-Oberfläche 24 mm dick umlaufend 1 mm ABS-Kante	24	310	bis 630	A24-3163-V		
	24	310	bis 800	A24-3180-V		
Elektrozubehör für Beleuchtungen und Schaltung Konverter 15 W Konverter 20 W Konverter 30 W Schaltung über Bewegungssensorik				EKV-0050 EKV-0056 EKV-0054 ERS-5000		

Sonderschränke	Rollcontainer	Höhe mm	Breite mm	Tiefe mm	Bestelltext		
	<p>Rollcontainer 1 Schubkasten 1 Auszug</p> <p>keine zusätzliche Abdeckplatte erforderlich</p> <p>Achtung: Wegen Kippgefahr SK-Tiefe 275 mm</p>	615	550	475	U47-5558-ROL		
	<p>Rollcontainer 2 Schubkästen</p> <p>keine zusätzliche Abdeckplatte erforderlich</p> <p>Achtung: Wegen Kippgefahr SK-Tiefe 275 mm</p>	455	550	475	U47-5542-ROL		
	<p>Rollcontainer 1 Auszug</p> <p>keine zusätzliche Abdeckplatte erforderlich</p> <p>Achtung: Wegen Kippgefahr SK-Tiefe 275 mm</p>	305	550	394	U39-5533-ROL		
	<p>Rollcontainer 1 Auszug</p> <p>keine zusätzliche Abdeckplatte erforderlich</p> <p>Achtung: Wegen Kippgefahr SK-Tiefe 275 mm</p>	305	804	394	U39-8033-ROL		
Sitzbank		Höhe mm	Breite mm	Tiefe mm	Bestelltext		
	<p>Sitzbank</p> <p>stabile Sitzbank mit praktischer Ablagefläche</p> <p>(ohne Kissen)</p>	460	600	405	SB46-6040		
Toilettenrollenhalter		Höhe mm	Breite mm	Tiefe mm	Bestelltext		
	<p>Toilettenrollenhalter inkl. Papierhalter</p> <p>mit Chrom-Abdeckung, Stauraum mit einer Tür für mind. 3 weitere Rollen</p>	650	195	171	EG17-1961-TPH L/R		